

LABELLING MACHINES

CG 84 Series

QUALITÀ,
UNA QUESTIONE
DI ETICHETTA

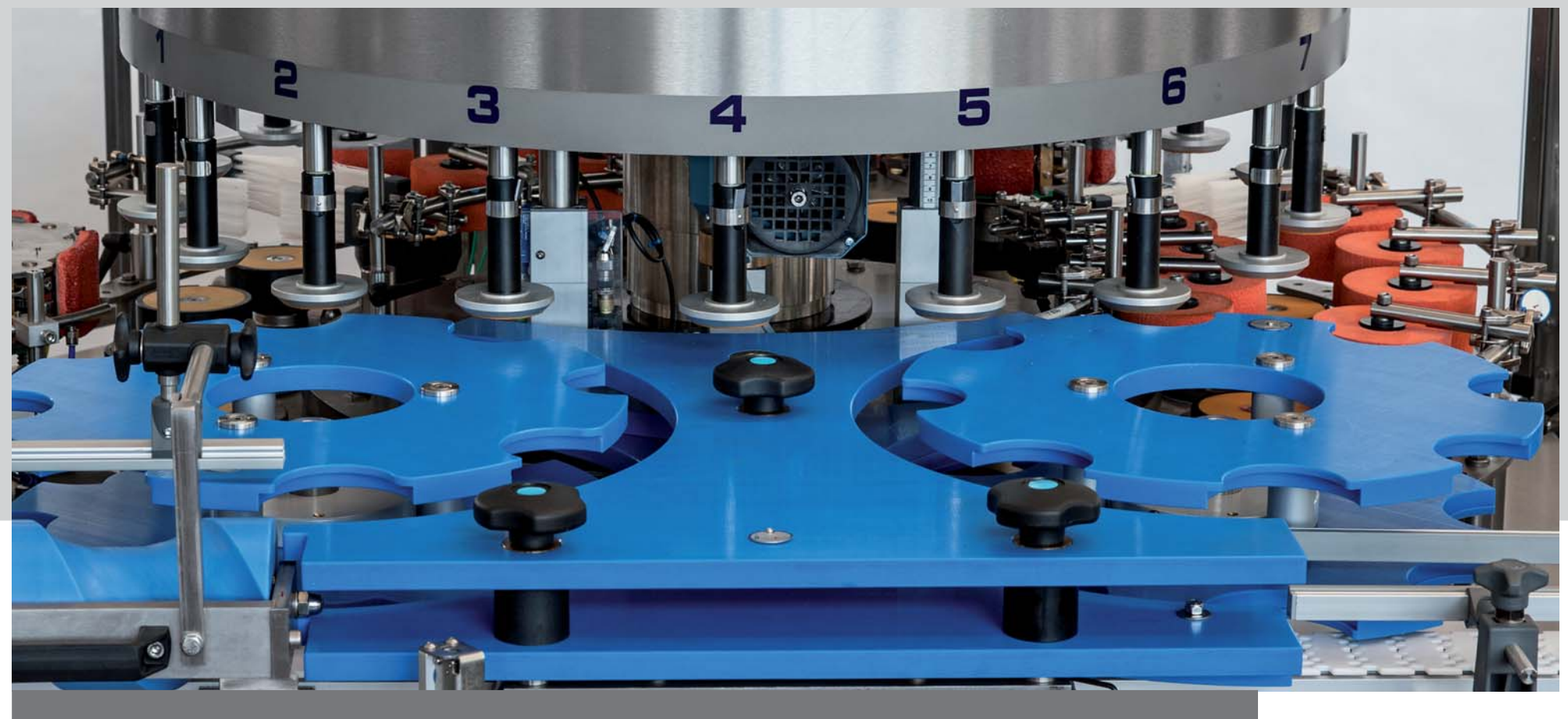

**CAVAGNINO
& GATTI**
macchine
etichettatrici

Viale Italia 94 - 14053 Canelli (AT) Italia - Tel.: +39.0141.823231 (ric. aut.) Fax: +39.0141.834674
e-mail: info@cavagninoegatti.com www.cavagninoegatti.com

I dati tecnici, le caratteristiche costruttive e le immagini di questo catalogo possono essere soggetti a variazione e non sono pertanto impegnativi.

Technical details, manufacturing features and pictures shown on this brochures are just indicative and can be modified at any time.

Les détails techniques, les caractéristiques de construction et les images de ce catalogue peuvent subir des variations et, donc, sont à considérer indicatifs.

Los datos técnicos, las características de fabricación y las imágenes de este catalogo pueden estar sujetas a variaciones y no son por tanto obligatorias.

Die Technische Daten, die Bau-Eigenheiten und die Bilder dieses Katalogs sind hinweisend und können verändern.

**CAVAGNINO
& GATTI**
macchine
etichettatrici



HIGH PERFORMANCE

CG 84

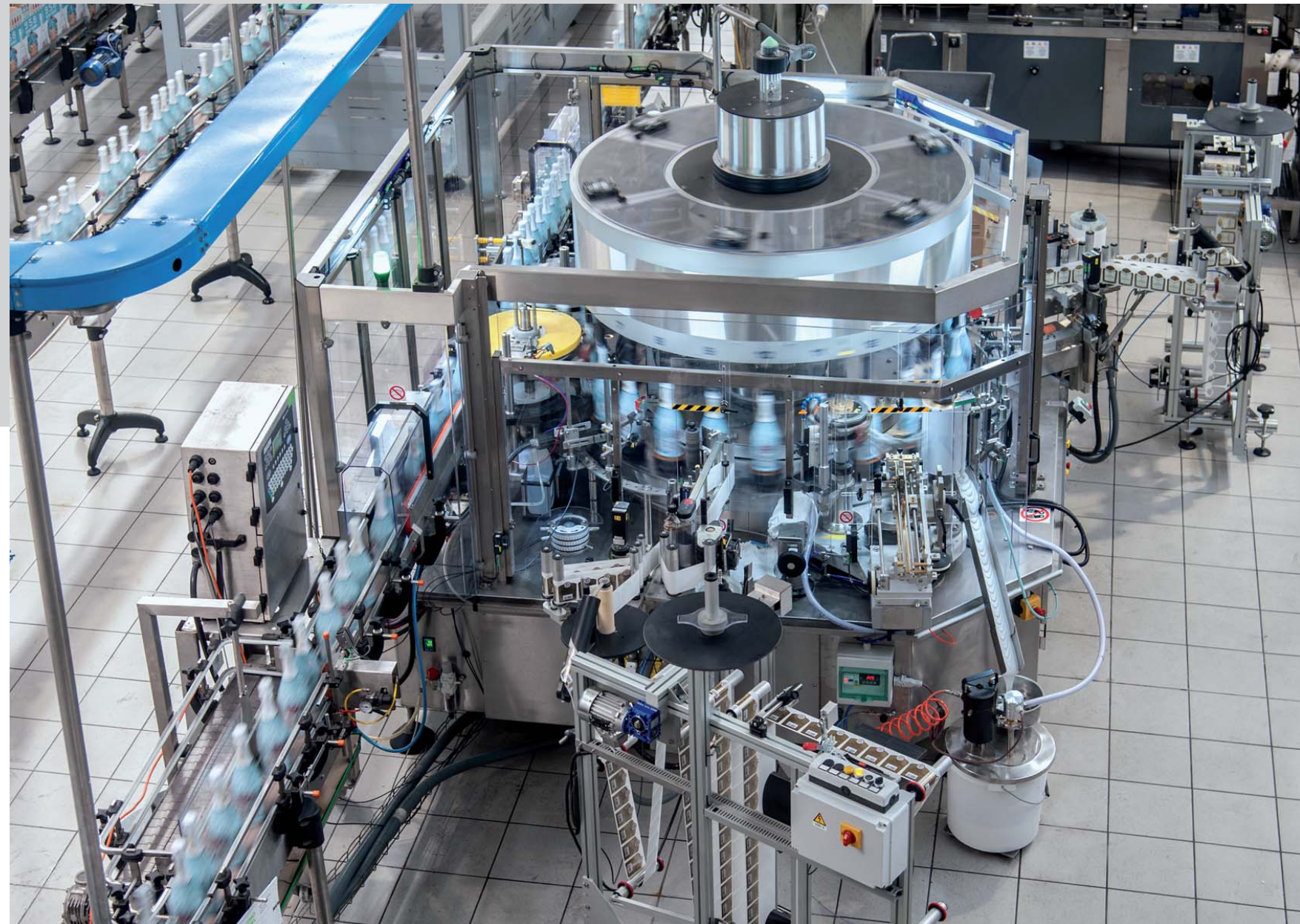
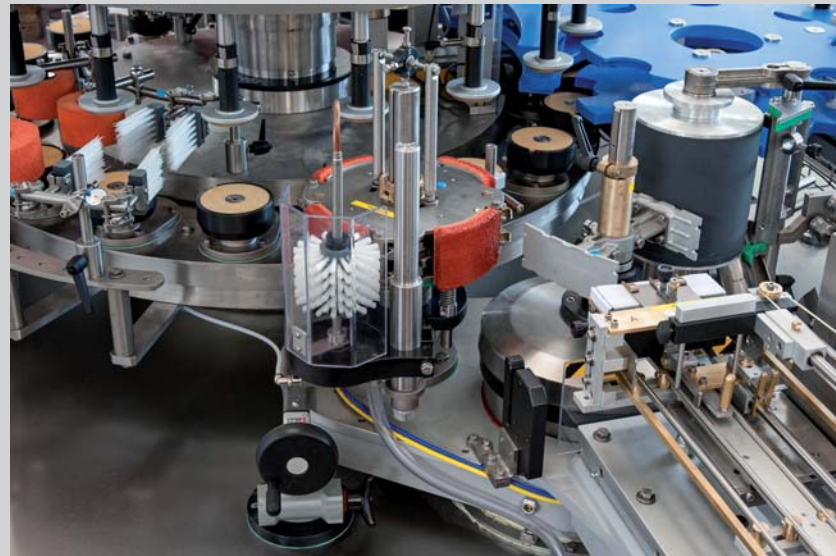

Le macchine etichettatrici a colla CG 84 sono sicuramente un punto di riferimento nel settore, infatti oltre ad essere frutto di un progetto originale ed innovativo, hanno potuto negli anni dimostrare un'affidabilità a tutta prova. I numerosi miglioramenti apportati ed una gamma di allestimenti speciali ed accessori quali: il sistema rotazione piattelli programmabile MP, gli orientamenti fotoelettronici e meccanici, la possibilità di combinare stazioni per etichette autoadesive, rendono le macchine di questa serie in grado di soddisfare le domande di confezionamenti sempre più complessi ed originali.



The CG 84 series of wet glue labelers represents the current state-of-the-art in wet glue labeling technologies. These CG 84 labelers are the end result of an original and innovative Cavagnino & Gatti project that have proven themselves through many years of unmatched reliability. Notable improvements with a wide range of special configurations and options have allowed these machines to satisfy the customers application requirements which are becoming both more original and complex. Innovative Cavagnino & Gatti features include programmable rotation sequences for the bottle platforms MP, photoelectric and mechanical spotting as well as the possibility of combining pressure sensitive and wet glue stations on the same machine and many other technological advances to meet and exceed the needs of the market.



L'étiqueteuse à colle CG 84 représente l'élément de référence de sa catégorie, car elle est non seulement le résultat d'un projet original et innovant, mais aussi parce qu'elle a montré une grande fiabilité depuis des années. Toutes les améliorations apportées ainsi qu'une série d'équipements et d'accessoires spéciaux comme, par exemple, le système de rotation programmable des sellettes MP, les orientations mécaniques ou photoélectriques des bouteilles, la possibilité d'installer sur une même machine des postes à encollage traditionnel et des têtes de pose d'étiquettes adhésives etc., font que les machines de cette série sont idéales pour satisfaire les demandes les plus complexes et les plus originales.



La maquina etiquetadora de la serie CG 84 es seguramente un punto de referencia en el sector. Es fruto de un proyecto innovador, demostrando a lo largo de los años una total fiabilidad. Gracias a las mejoras aportadas al equipamiento especial y accesorios, como el sistema de giros de platos programables MP, la orientación fotoeléctrica y mecánica del envase. La posibilidad de combinar con estaciones de etiquetado autoadhesivo. El rendimiento de la serie CG 84 consigue satisfacer las necesidades de etiquetado particulares.



Die Leim-Etikettiermaschinen CG84 sind mit Gewissheit ein Bezugspunkt im Bereich, da sie nicht nur das Ergebnis eines originellen und innovativen Projektes sind, sondern im Laufe der Jahre auch eine vollkommene Zuverlässigkeit nachgewiesen haben. Die zahlreichen an einer Palette von Sonderausstattungen und Zubehörteilen vorgenommenen Veränderungen, wie dem programmierbaren Rotationssystem der Flaschenteller MP, den fotoelektrischen und mechanischen Vorrichtungen zur Ausrichtung und die Möglichkeit zur Kombination mit Stationen für selbstklebende Etiketten versetzen die Maschinen dieser Serie in die Lage, immer komplexeren und originelleren Anforderungen bei der Verpackung gerecht zu werden.





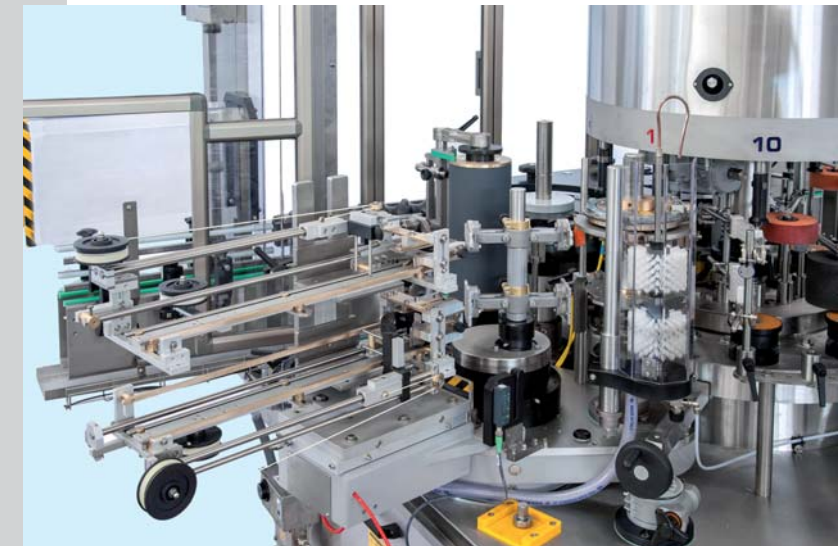

MEDIUM PRODUCTION

CG 84 CR - DR - FR



Stazione di etichettaggio tipo CG 84/A con sistema lavaggio pinze
 CG 84/A labeling station with pincer washing system
 Poste d'étiquetage mod. CG 84/A avec dispositif de nettoyage des pinces
 Estación de etiquetado tipo CG 84/A con sistema de lavado de pinza
 Etiketterstation Typ CG 84/A mit Reinigungssystem des Greiferzylinders



-  *Le macchine della serie CR - DR - FR mantengono le stesse caratteristiche tecniche dei precedenti modelli ad esclusione della palette di incollaggio singola anziché doppia.*
-  *The series machines CR - DR - FR have the same technical and manufacturing features of other 84's except for the glueing segment that is single instead of double.*
-  *Les machines de la série CR - DR - FR maintiennent les mêmes caractéristiques techniques que les modèles précédents, mais avec une simple palette d'encollage au lieu d'une double.*
-  *La maquina de la serie CR - DR - FR mantiene las mismas características técnicas del modelo precedente, con la única diferencia de la pala de encolado simple en lugar de doble.*
-  *CR - DR - FR Maschinen verfügen über die gleichen, hervorragenden Eigenschaften wie die bereits bekannte Reihe CG 84, mit dem einzigen Unterschied, dass sie über eine einfache Leimpalette verfügen anstelle der doppelten der CG 84.*



SPECIAL FEATURES



Piattelli motorizzati MP
Series MP motorized bottle platforms
Selles motorisées série MP
Platos motorizados serie MP
Motorisierte Dreh-Flaschenteller Serie MP



Stazione autoadesiva modulare inserita su stazione a colla
Modular pressure sensitive labeling unit combined on a wet glue station
Poste d'étiquetage adhésif modulaire intégré sur poste à colle
Estación dauo adhesiva modular para integrar en su estación de cola
Modulare Selbstklebendestation eingebaut auf einer Leimetikettierstation



Stella multiformato
Adjustable multi-format starwheels
Etoile multiformat
Estrella multiformato
Mehrformat-Stern



Orientamento ottico (disponibile a fotocellula o a fibra ottica)
Optical orientation to capsule or bottle (using photocells or fiberoptics)
Repérage optique (disponible par photocellule ou fibre optique)
Orientación optica (disponible con fotocélula o fibra optica)
Optische Ausrichtung (durch Fotozelle oder optische Glasfaser verfügbar)

TECHNICAL DATA

STAZIONI Labeling units / Postes d'étiquetage / Estaciones / Etiketterstationen

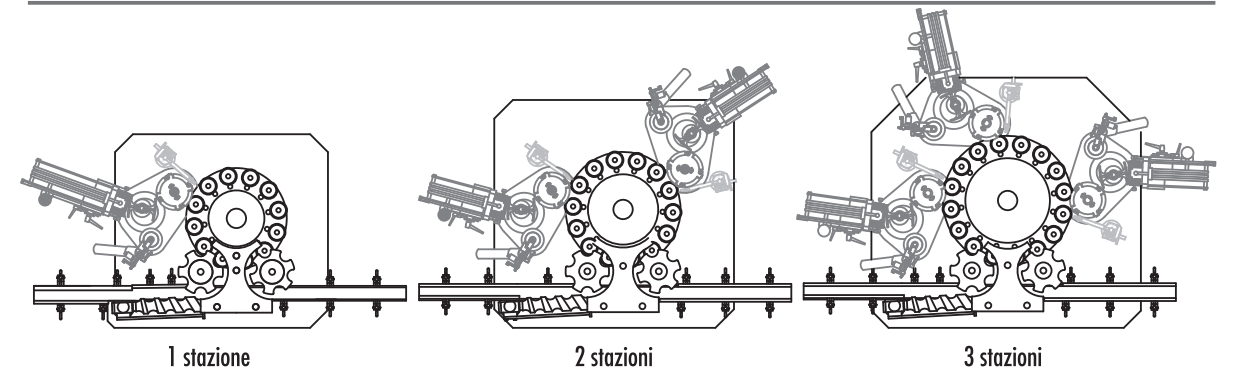

ETICHETTE Label / Etiquettes / Etiquetas / Etiketten



STAZIONI Labeling units / Poste d'étiquetage / Estaciones / Etiketterstationen

* DATO INDICATIVO E SOGGETTO A VARIAZIONE IN FUNZIONE DEL TIPO DI APPLICAZIONE RICHIESTA.

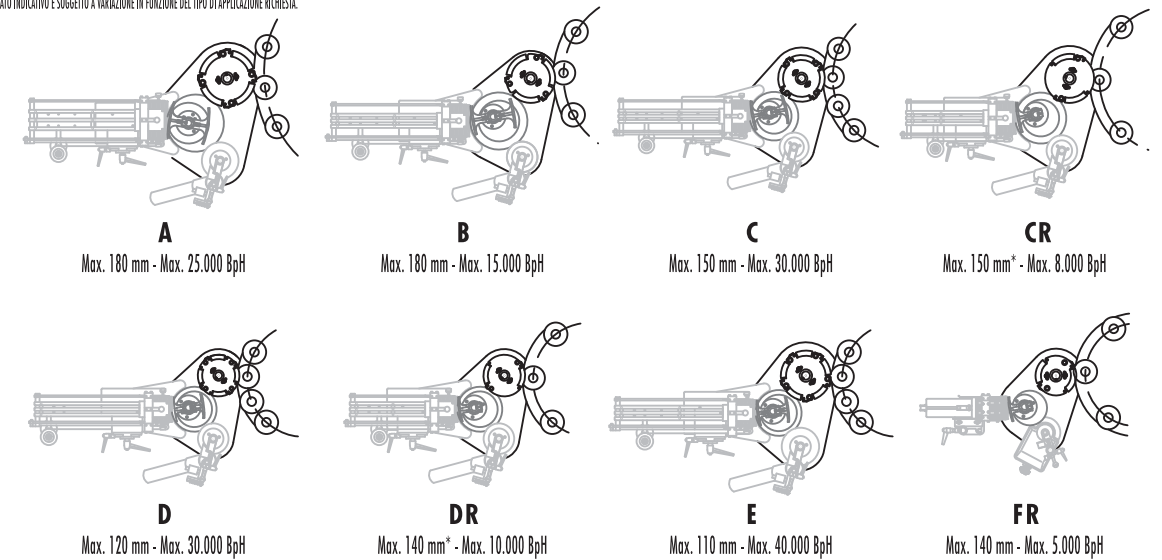

Queste caratteristiche si riferiscono a macchine strettamente di serie ma sono possibili allestimenti speciali per le più svariate esigenze di confezionamento.

These features are for standard machines only, but the labeling system is highly adaptable. It is possible to provide special fittings to cover most bottle dress requirements.

Ces caractéristiques générales sont celles des machines de série. Leur simplicité de conception donne la possibilité d'étudier à la demande les étiquetages les plus délicats.

Estas características se refieren a maquina de serie, siendo posible construcciones especiales para cubrir las necesidades específicas de cada producto.

Diese Angaben beziehen sich auf Maschinen der Standardserie. Der einfache Aufbau erlaubt jedoch auch Sonderausführungen für komplizierteste Etikettierungen.

